

De nieuwe Kia EV6.



Movement that inspires

Informatie 02 binnen handbereik.

Met deze mobiele brochure kun je de belangrijkste features en highlights van de nieuwe Kia EV6 eenvoudig ontdekken met je mobiele telefoon. Als je tijdens het bladeren meer gedetailleerde informatie wilt over een bepaald onderwerp, klik je gewoon op de knop en word je doorgestuurd naar de volledige productpagina van de EV6. Deze kun je bovendien makkelijk delen.

Ontdek meer >

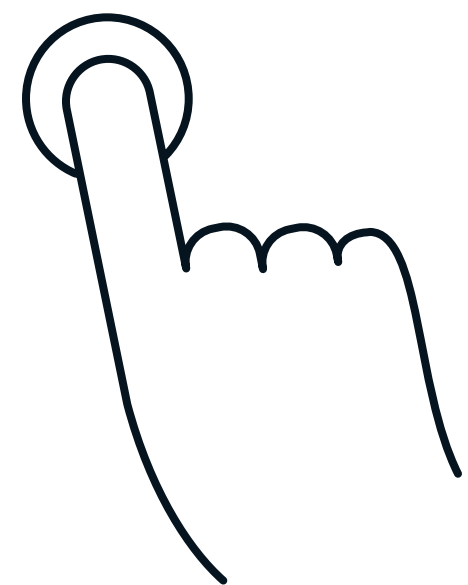

Movement that inspires.

03



Wij geloven in 'Movement that inspires'. Design dat een statement maakt. Technologie die jouw wereld verandert. De grensverleggende EV6 is gebouwd om je leven te verrijken met nieuwe ervaringen. Tijdens elke rit voel je dat. In het stoere, robuuste exterieur. De volledig elektrische SUV-capaciteiten. Het duurzamere interieur. Allemaal verbeterd voor elektrisch rijden en maximaal rijplezier.

01

Design

02

Opladen & bereik

03

Duurzaamheid

04

Veiligheids-
systemen

05

Connectiviteit

06

Platform

07

Aandrijflijn &
uitvoeringen

08

Accessoires

09

Kleuren

10

Velgen &
afmetingen



— Design

Jouw stijl met een
moderne twist.



Nieuw ontworpen voorzijde.

Dagrijsverlichting met Star Map-graphics vult het brede, dynamische karakter van de motorkap en bumper aan.



Aerodynamische zijdetails.

Het expressieve silhouet met zijn lange wielbasis en golvende dakprofiel is voorzien van een nieuw ontworpen dorpel en garnituur.

[Ontdek meer >](#)



Nieuwe signature LED-achterlichten.

De nieuwe achterlichten zijn voorzien van gemoderniseerde lichtsignatuur die een hightech uitstraling geven aan de sportieve carrosserie.



High-impact lichtmetalen velgen.

Met hun moderne design, verkrijgbaar in 19 en 20 inch, hebben de nieuwe lichtmetalen velgen een stoere en dynamische uitstraling.

Ontdek meer >



Panoramisch gebogen display.

De dubbele 12,3 inch displays zijn naar de bestuurder gericht en bieden high-definition navigatie en gestroomlijnde bedieningselementen.



Volledig opnieuw ontworpen stuurwiel.

Van tweekleurige designs tot een driespaaks GT-line look, het nieuwe stuurwiel is verkrijgbaar in verschillende stijlen als aanvulling op jouw EV6-interieur.

[Ontdek meer >](#)



Vingerafdrukherkenning.

Maak verbinding met je gebruikersprofiel of schakel de parkeermodus uit. Eenvoudig met je vingertop.

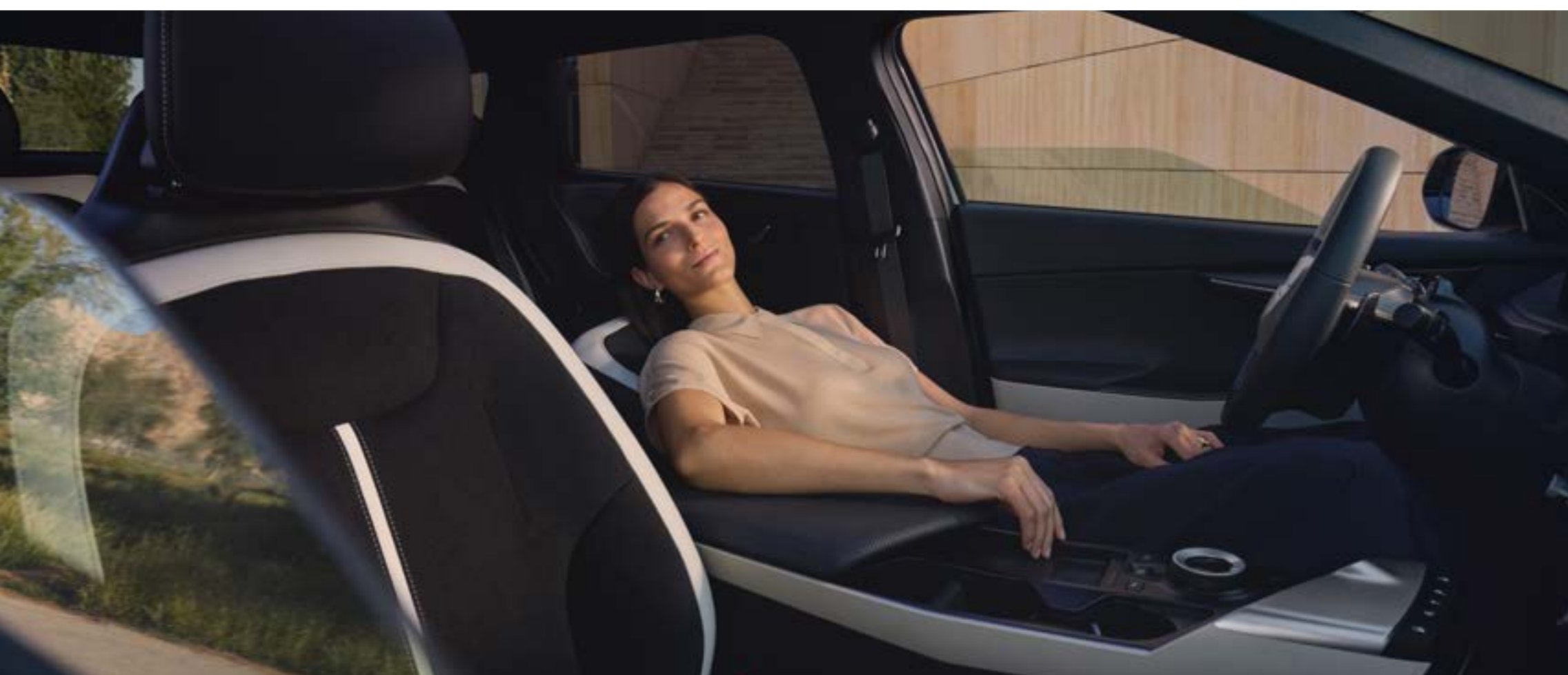

Comfort dat je kunt configureren.

Geniet van moeiteloos comfort terwijl je rijdt of je EV6 oplaadt, met premium relaxstoelen voorin.

[Ontdek meer >](#)



— Opladen & bereik

Naadloos en
snel opladen.

Ga verder. Doe meer.

Geniet van ultrasnel opladen van 10% tot 80% in 18 minuten. Het high-capacity batterijpakket levert een bereik tot 582 km.



Nieuw: Kia Plug&Charge.

Sluit je EV6 aan op een Plug&Charge geschikt openbaar laadstation en start direct met laden, zonder je laadpas te scannen.

[Ontdek meer >](#)

Duurzaamheid

Een duurzame benadering van materialen.





We hebben materialen geïnnoveerd door zorgvuldige, duurzame keuzes te maken. Het resultaat: een reeks gerecyclede materialen die de natuur respecteren en de milieu-impact verminderen.



Vegan lederen stoelen.

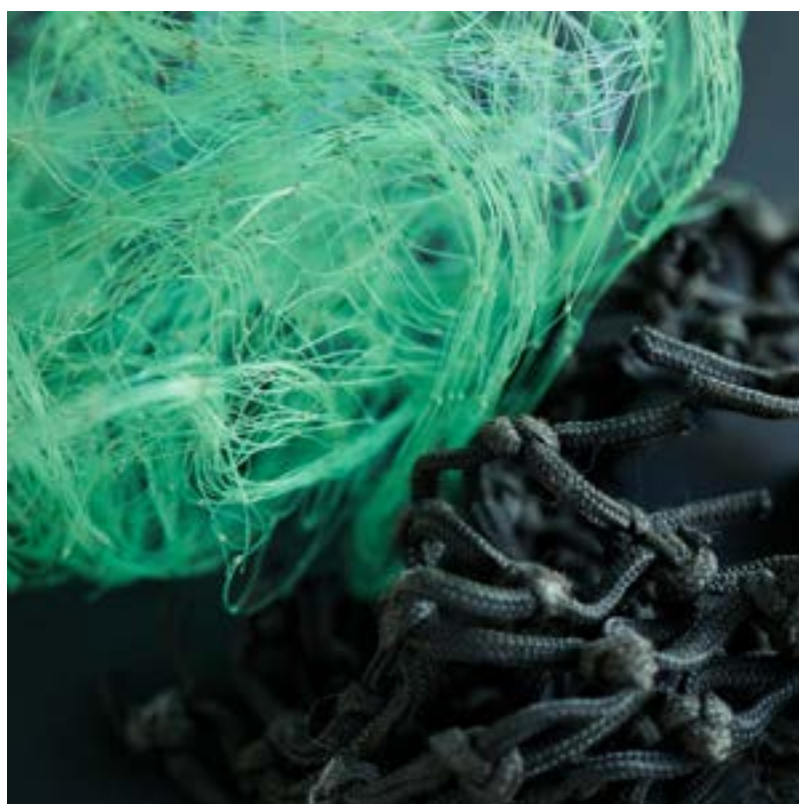

Tapijt gemaakt van gerecyclede visnetten.



Garen gemaakt van gerecyclede PET-flessen.

[Ontdek meer >](#)



— Veiligheid

Intuïtieve veiligheidsystemen

Maak kennis met een nieuwe standaard van bescherming en assistentie. De geavanceerde veiligheidssystemen omvatten noodremsystemen die het risico op een aanrijding detecteren voordat ze plaatsvinden. Snelwegassistenten om je veilig te houden bij hogere snelheden. En parkeerassistenten die parkeren makkelijker maken. Ontdek alles over onze veiligheidssystemen.

[Animaties bekijken >](#)



— Connectiviteit

Naadloos
verbonden,
waar je ook rijdt.



Maak verbinding met één aanraking.

Het geavanceerde infotainmentsysteem maakt rijden makkelijker én leuker. Met de nieuwe EV Routeplanner die de beste oplaadpunten op je route voorstelt.

[Ontdek meer >](#)



Upgrades.

Haal nog meer uit je Kia-ervaring. Met upgrades voor nieuwe features die je met één druk op de knop ontsluit. Verkrijgbaar via de Kia Connect Store.

[Ontdek meer >](#)



Platform

Technologie die je verder brengt.

De EV6 is ontworpen om je in alle opzichten verder te brengen. Het Electric Global Modular Platform (E-GMP) biedt een ruim interieur met lounge-achtig comfort voor iedereen aan boord. Het baanbrekende platform levert bovendien sportieve prestaties en een indrukwekkend rijbereik, met een stabiele, stille rijervaring, zelfs bij hoge snelheden.

Ontdek meer



— Aandrijflijn & uitvoeringen

Jouw perfecte match.

EV6

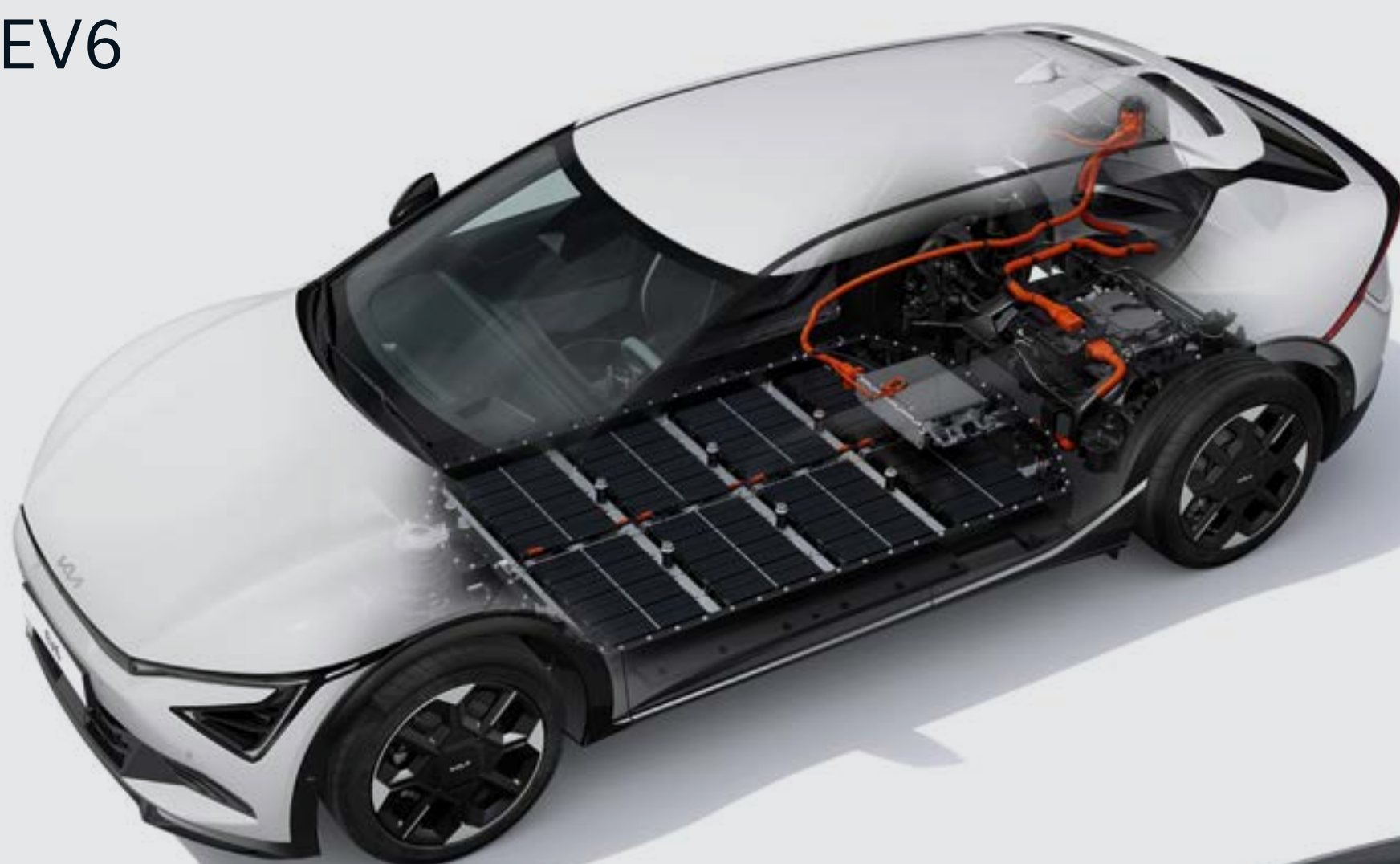

EV6 GT-line

De EV6 is verkrijgbaar in drie elektrische aandrijflijnen en vijf uitrustingsniveau's, dus er is altijd een optie die perfect past bij jou en je levensstijl.

Ontdek meer >



— Accessoires

Upgrade jouw levensstijl.

Een breed assortiment speciaal ontworpen accessoires geeft je alle mogelijkheid om je EV6 te personaliseren, of je nu meer flexibiliteit, gebruiksgemak of een persoonlijk accent wilt toevoegen.

[Opties bekijken >](#)

Maak 'm de jouwe.

Kleuren.



Snow White Pearl



Glacier*



Wolf Gray



Ivory Silver Matt



Runway Red



Yacht Blue*



Yacht Blue Matt**



Interstellar Gray*



Aurora Black Pearl

* Niet voor GT-Line

** Alleen GT-Line

[Nu configureren >](#)

Velgen.



19" lichtmetalen velgen

(alleen voor Light Edition, Air en Plus 63.0kWh)



20" lichtmetalen velgen

(alleen voor Plus 84.0kWh en Plus Advanced)



20" lichtmetalen velgen

(alleen voor GT-Line)

Maatschets.

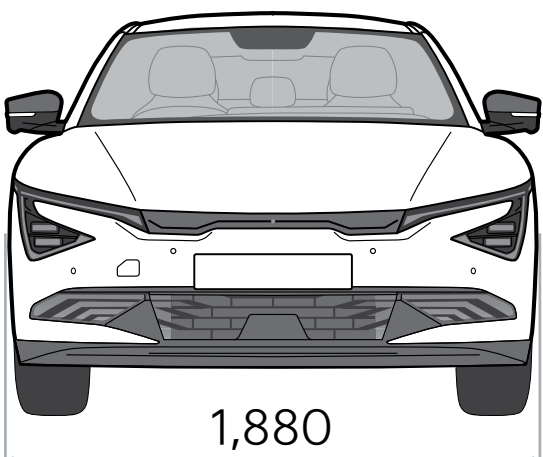

1,880

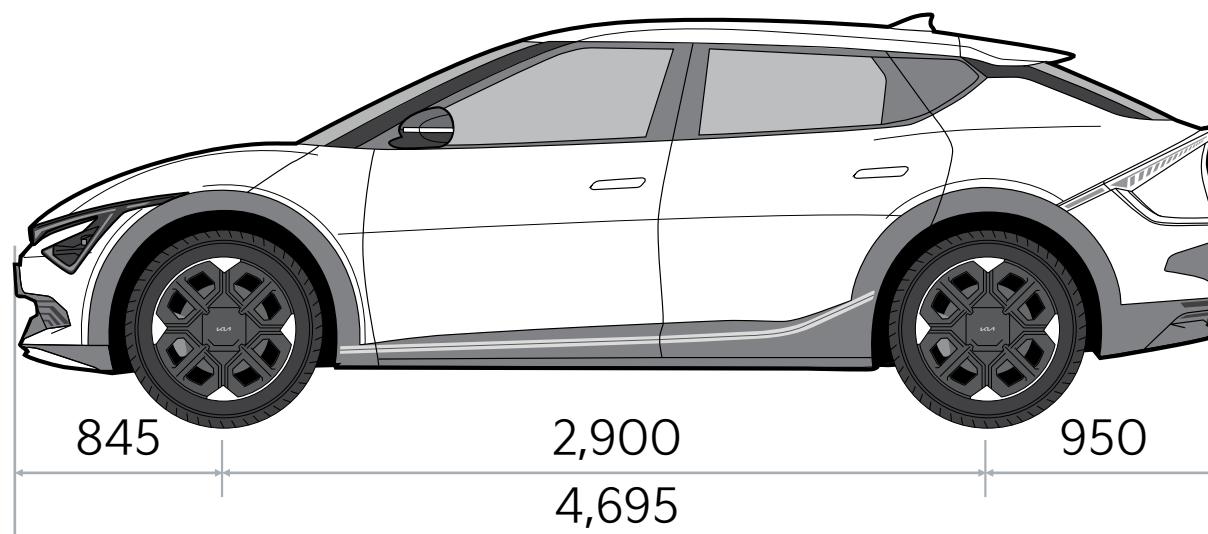

845

2,900

950

4,695

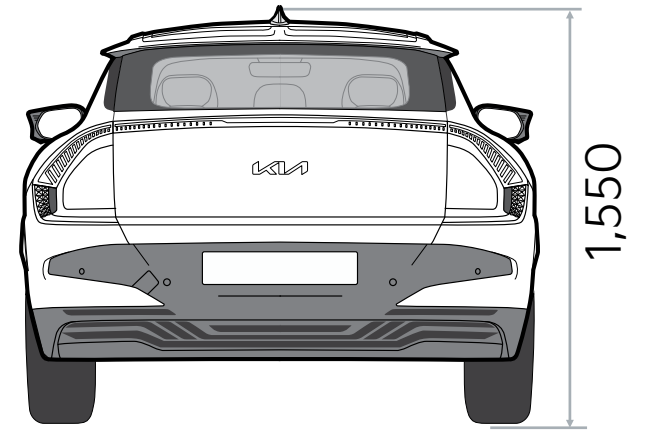

1,550

EV6

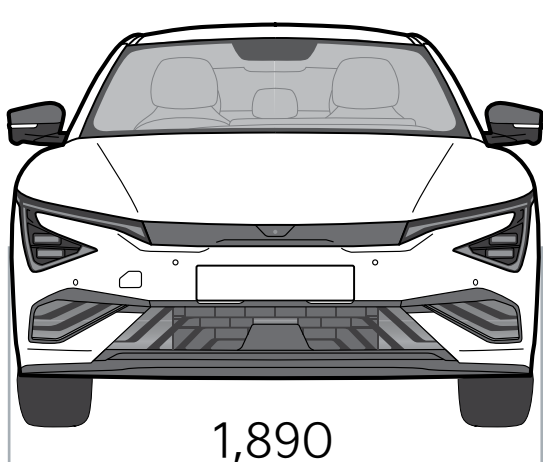

1,890

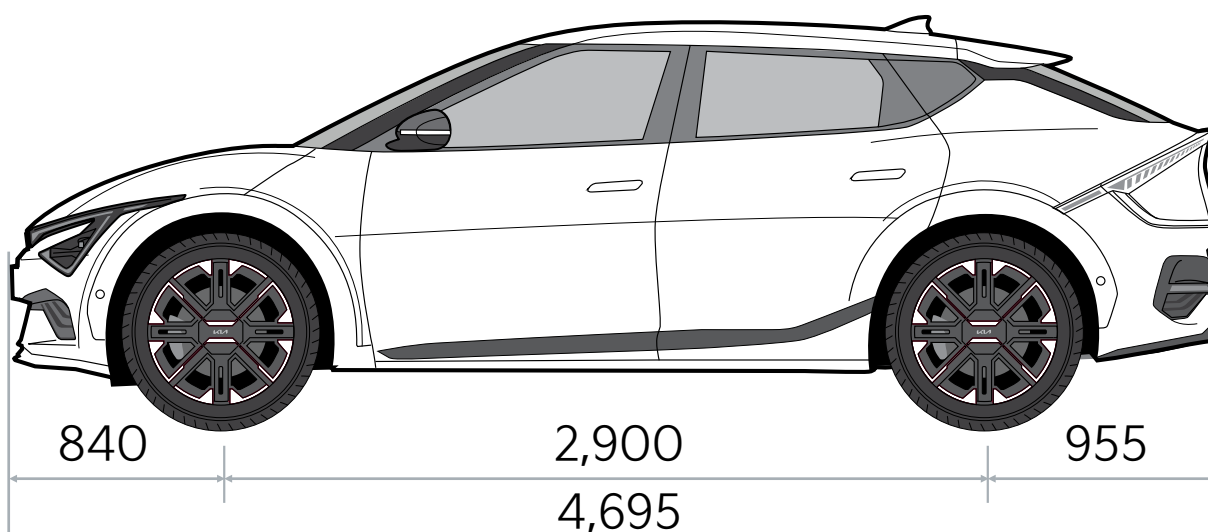

840

2,900

955

4,695

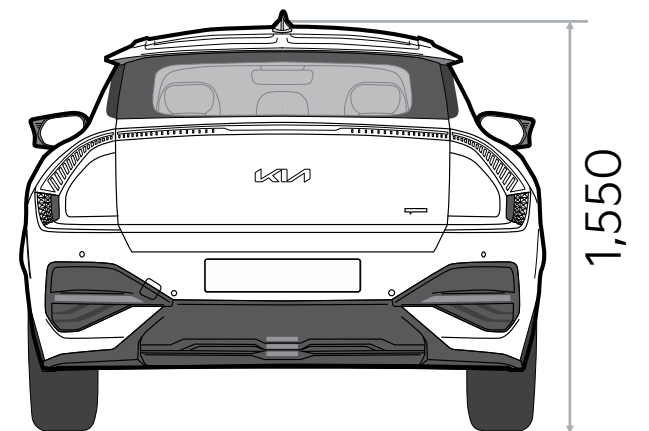

1,550

EV6 GT-line

[Nu configureren >](#)

Wil je meer weten?

EV6 Experience
landingspagina.

Ontdek meer >

EV6 Specificaties
pagina.

Ontdek meer >

Registratie
proefrit.

Nu registreren >

Wettelijke disclaimers.

- ¹ Om de maximale laadsnelheid te bereiken, moet de EV6 opgeladen worden aan een 800 volt laadstation met minstens 240 kW elektriciteit. De werkelijke laadsnelheid en laadtijd zijn afhankelijk van de temperatuur van de batterij en de weersomstandigheden.
- ² Elektriciteitsverbruik (kWh/100 km) gecombineerd van 15,9 naar 17,7, CO₂-uitstoot (g/km) gecombineerd is 0. Elektriciteitsverbruik gecombineerd: [15,9-17,7] kWh/100 km; CO₂-uitstoot gecombineerd: [0] g/km; CO₂-klasse: [5]. De opgegeven verbruiks- en emissiewaarden zijn bepaald volgens de wettelijk voorgeschreven meetprocedures (EU) 2017/1153. De bovenstaande waarden zijn getest in de wereldwijd geharmoniseerde testprocedure voor lichte voertuigen (WLTP), maar weerspiegelen mogelijk niet de werkelijke rijomstandigheden. Het werkelijke energieverbruik tijdens het rijden kan variëren.

Statische en bewegende beelden worden alleen ter illustratie gebruikt. Het uiteindelijke product kan verschillen van de gebruikte afbeeldingen. De modellen en specificaties die in deze brochure worden getoond, kunnen afwijken van de modellen die in uw markt verkrijgbaar zijn. Door de beperkingen van het drukproces kunnen de getoonde carrosseriekleuren enigszins afwijken van de werkelijke kleuren. Neem contact op met uw lokale Kia-dealer voor de meest recente informatie.

Kia Europe GmbH
Theodor-Heuss-Allee 11
60486 Frankfurt am Main
Duitsland
00.00000



Movement that inspires